

Montáž horního vozíku – dvojkolečko
Nasadit vozík a našroubovat 2 vruty.

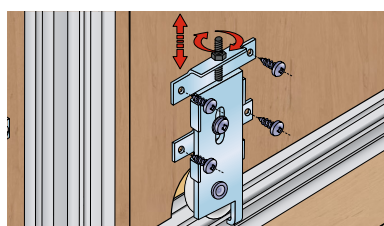

Montáž dolního vozíku
Připevnit pevnou část. Připevnit pohyblivou část. Výškově seřídít.

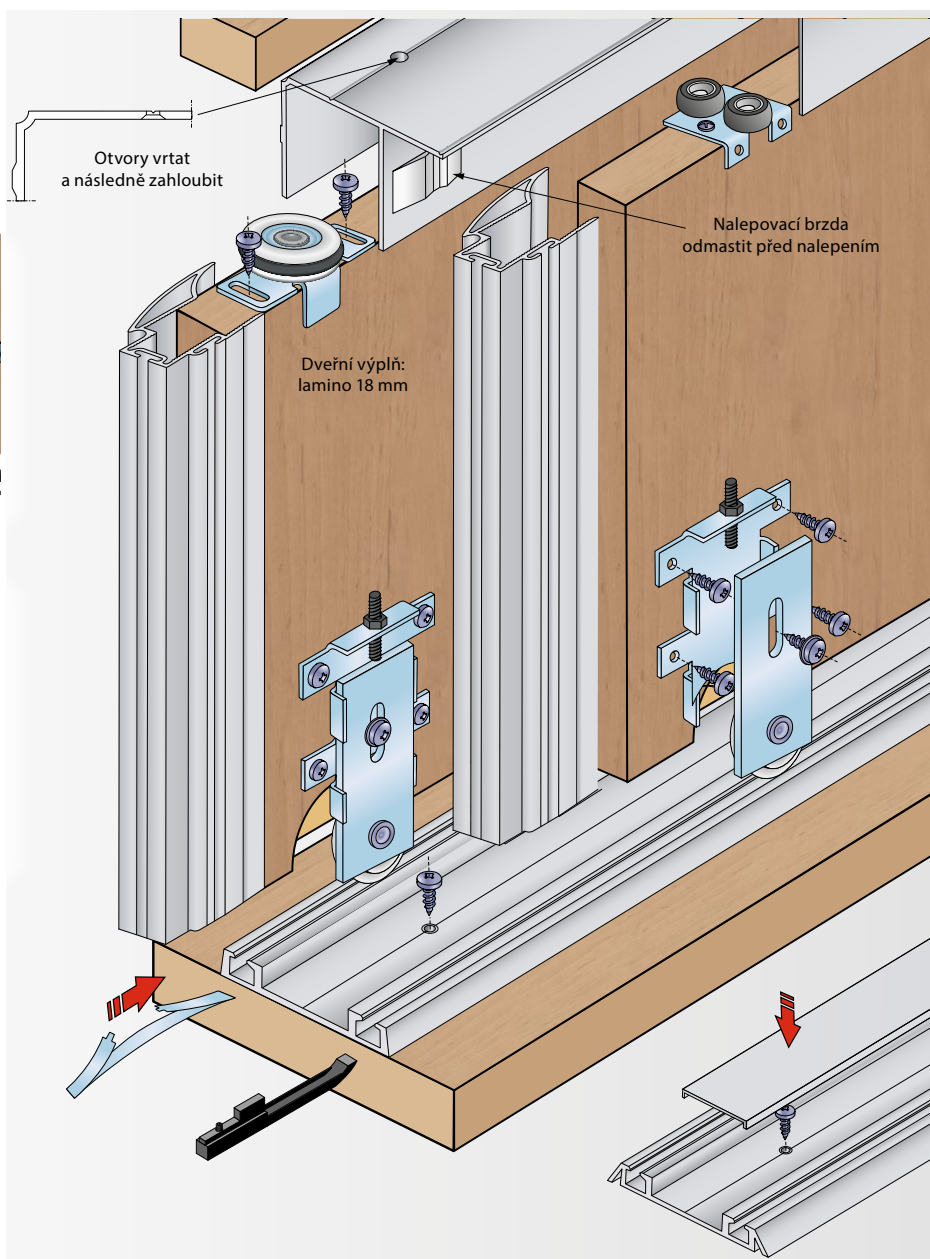

SOUČÁSTÍ SYSTÉMU

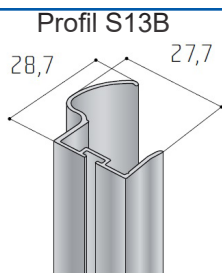

81387 (stř. elox)
81796 (sv.bronz)

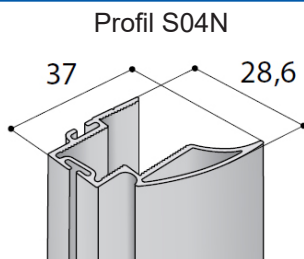

81585 (stř. elox)
81600 (sv. bronz)
91855 (černý)

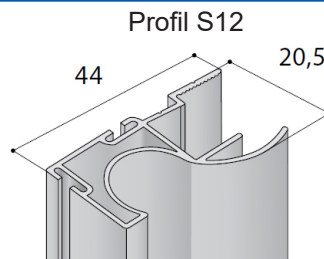

81386 (stř.elox)
81764 (sv.bronz)

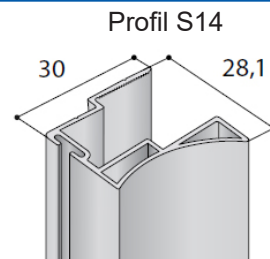

81569 (stř.elox)
91716 (sv.bronz)

Sada S60N-2 dvojkolečko
(2ks horní + 2ks sponí)

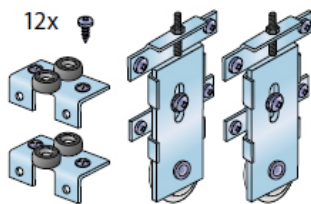

81380

Brzda S06N

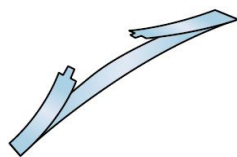

81501

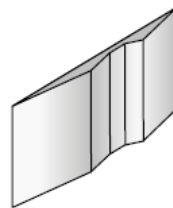
Brzda - POZICIONÉR
HORNÍ s05

81747

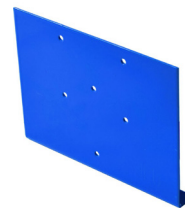
Šablona pro vrtání
vozíku S60N

81094

Tlumič posuvných dveří
SOFTCLOSE S60 Simple

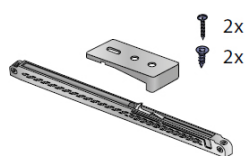

91718 (T25)
91719 (T40)
91717 (T60)

Tlumič posuvných dveří
SOFTCLOSE centro
91714 (T40 pro S55/60/65)

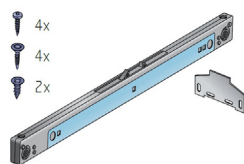

91714

Kartáč dorazový
nasouvací 4 mm - šedý



810611

Kartáč vysoký bez
lepidla 6,7x1200
(S04N, S12)



81801

Kartáč protiprachový
samolepicí 6,7x13mm
šedý (S13B)



047778

S60N

KOVÁNÍ PRO POSUVNÉ VESTAVĚNÉ DVEŘE

Kování S60N je vylepšenou verzí kování S60. Změna spočívá v nové spodní vodící liště a v promyšleném systému aretace dveří. Spodní brzda může být použita pro aretaci průchozích i krajních dveří.



Profil S07

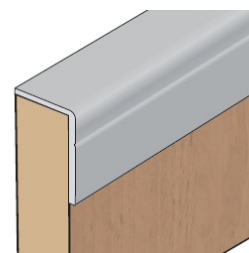
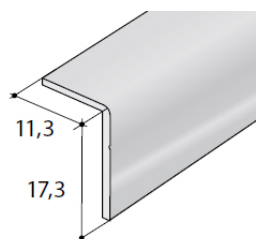

91851 (stříbrný 2m)
91852 (stříbrný 3m)
91853 (sv.bronz 2m)
91854 (sv.bronz 3m)

Dělicí profil " T "

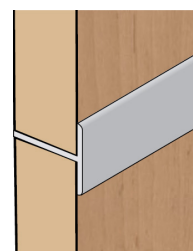
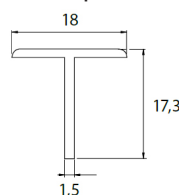

81435 (stříbrný 3m)
81802 (sv. bronz 3m)

Dělicí profil " H "

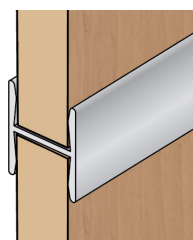
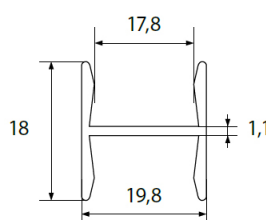

81720 (stříbrný 3m)
81803 (sv. bronz 3m)

ROZMĚRY DVEŘNÍHO KŘÍDLA PRO VÝPLŇ 18 mm

1. VÝŠKA KŘÍDLA h:

$h = H - 43$
H - světlá výška skříně

Příklad
(světlost skříně je 2600 mm x 1500 mm)
 $h = 2600 - 43 = 2557$ mm

2. ŠÍŘKA KŘÍDLA D:

Šířka křídla je závislá na požadovaném překrytí křidel a případně na vnitřním uspořádání skříně.

D ... světlá šířka skříně
d ... šířka křídla

Doporučujeme překrytí křídla minimálně o šířku madla (S):
S04N..... šířka 37 mm
SOB..... šířka 20 mm
S12..... šířka 44 mm
S13B..... šířka 28,7 mm
S14..... šířka 30 mm
S19..... šířka 28 mm

Výpočet pro dvoukřídlovou skřín:
 $d = (D+S)/2$

Výpočet pro trojkřídlovou skřín:
 $d = (D+2xS)/3$

Výpočet pro čtyř- a vícekřídlovou skřín je závislý na zamýšleném uspořádání dveří.

Příklad pro profil S04N a dvoukřídlovou skřín:

$d = (1500 + 37) / 2 = 768,5$ mm
Rozměr jednoho křídla (dvoukřídlová skřín) bude: 2565 mm x 769 mm

Instalace horních a spodních vodičích lišt

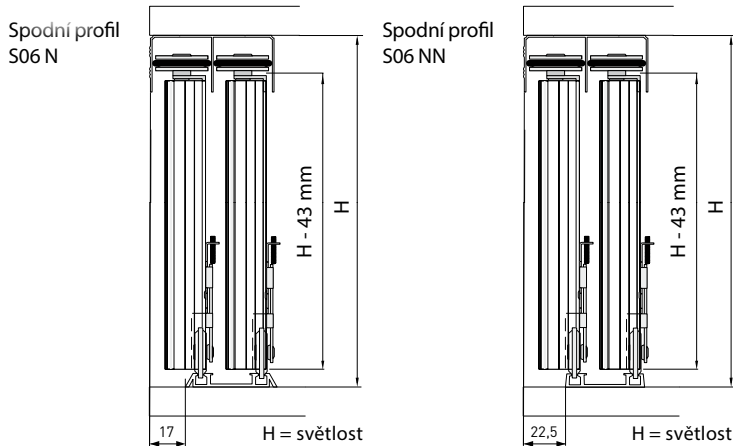

Frézování pro spodní vozíky

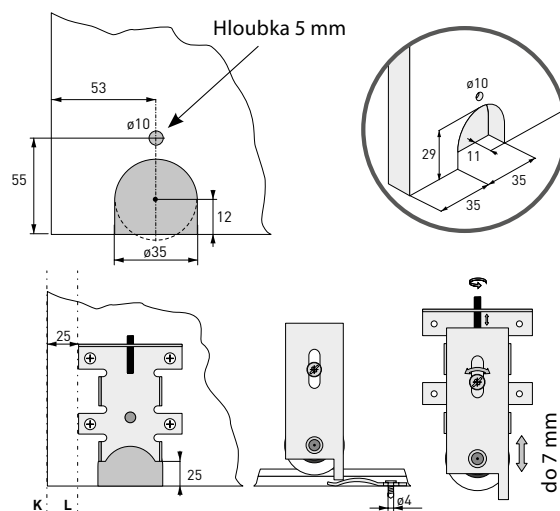

POZOR!!!
Brzdy je nutné nasunout do profilu před instalací profilu do korpusu.

Pozor: Při montáži pevné části vozíku dbejte na to, aby osy K a L byly rovnoběžné.

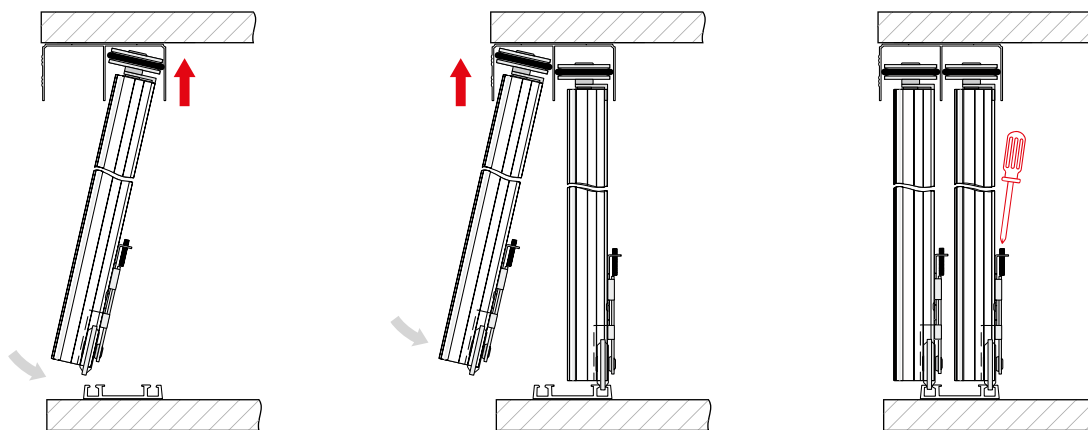

Dvířka nasunout do horního profilu, následně nacvaknout spodní vozík do dolního profilu.

Stejným způsobem nasadit i přední dvířka.

Seřídit přítlak vozíku do spodního profilu.

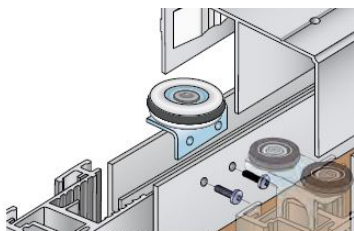

Montáž horního vozíku
Nasadit vozík a našroubovat 2 vruty do podélných otvorů vozíku.

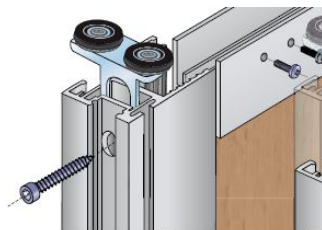

Montáž horního vozíku
Zasunout vozík do svislého profilu a zajistit šroubem.

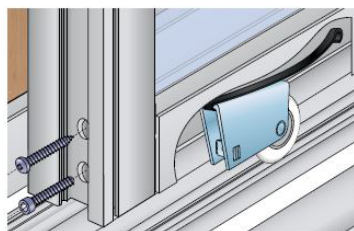

Montáž spodního vozíku
Spodní vozík nasunout do spodního profilu a zajistit šroubem. Pomocí imbusového klíče výškově seřídit.

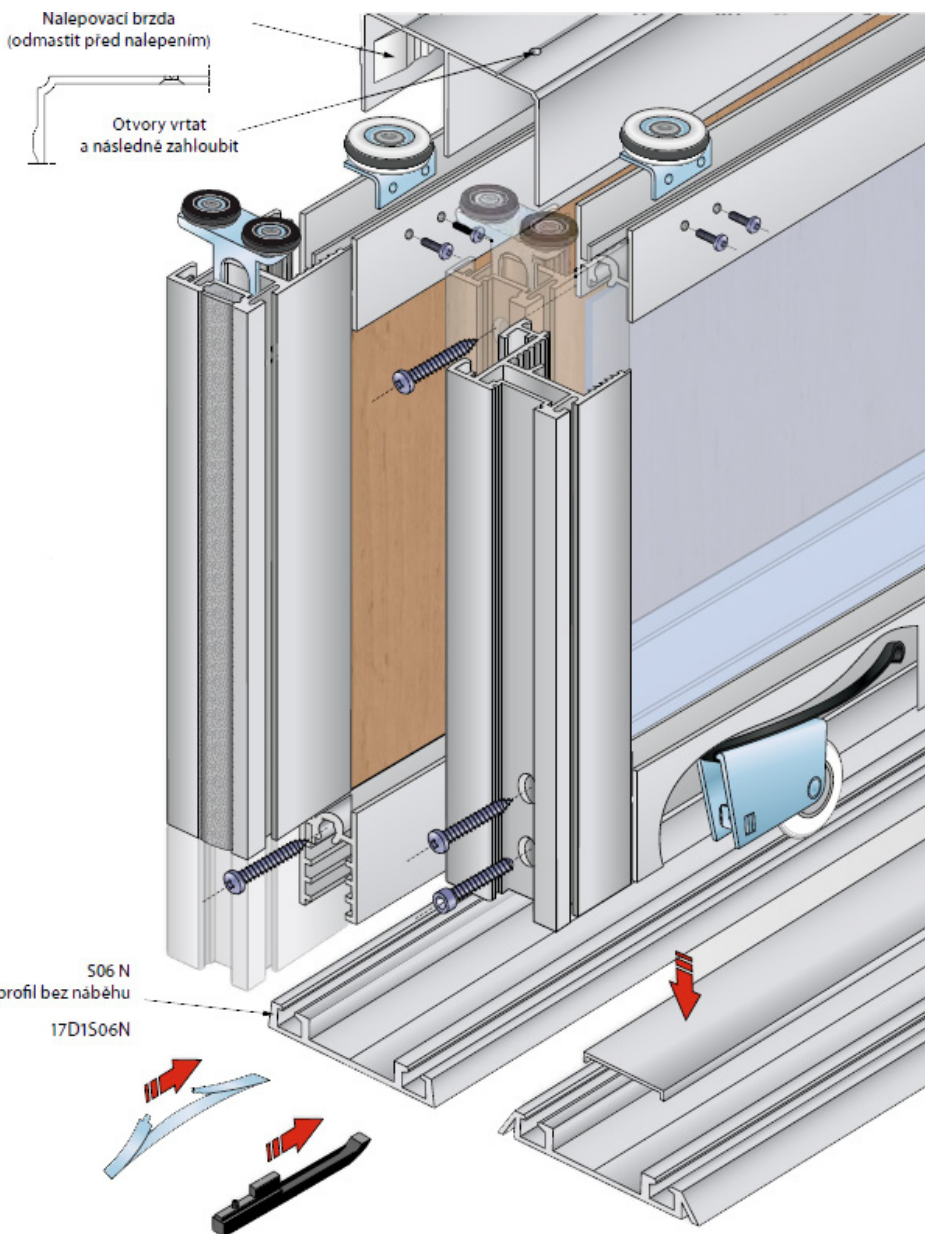

SOUČÁSTÍ SYSTÉMU

Sada S65-2 - dvojkolečko

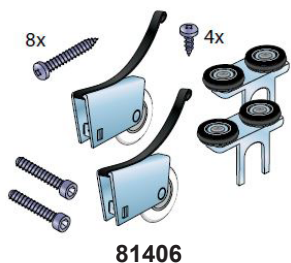

81406

Těsnící klín S65

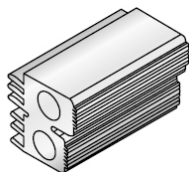

81701

Sada S65
(pouze k madlům S19)



91766

Profil S65 horní a středový

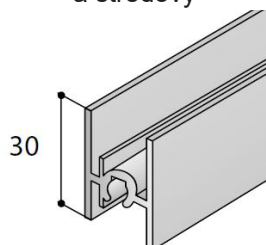

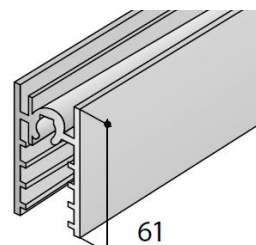

91861 (stříbrný 2m)
91862 (stříbrný 3m)
91865 (černý 2m)
91866 (černý 3m)

Profil S65 dolní

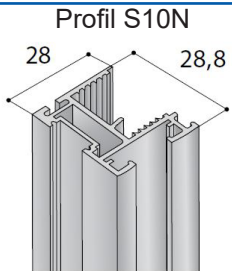
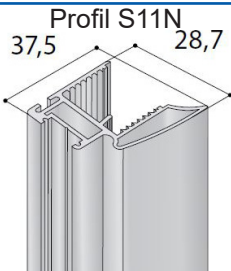
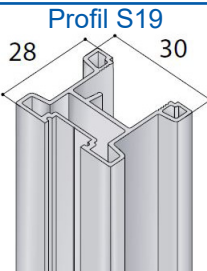
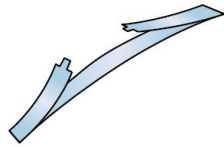
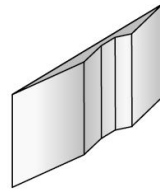
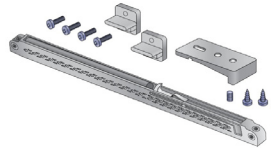
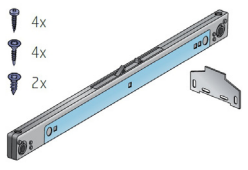

91863 (stříbrný 2m)
91864 (stříbrný 3m)
91867 (černý 2m)
91868 (černý 3m)

<p>Profil S10N 28 28,8</p>  <p>81767 (stř. elox) 91773 (černý 9005)</p>	<p>Profil S11N 37,5 28,7</p>  <p>81399 (stř. elox) 91860 (černý 9005)</p>	<p>Profil S19 28 30</p>  <p>81558 (stř. elox)</p>	<p>Brzda S60N</p>  <p>81501</p>	<p>Brzda - pozicionér horní S05</p>  <p>81747</p>
<p>Tlumič posuvných dveří SOFTCLOSE S65 Simple</p>  <p>91720 (T25) 91710 (T40) 91711 (T60)</p>	<p>Tlumič posuvných dveří SOFTCLOSE centro T40 pro S55/60/65</p>  <p>4x 4x 2x</p> <p>91714</p>	<p>Kartáč dorazový 12,8x4,6 šedá (S10,11,16,19,20,21,22)</p>  <p>91665</p>	<p>Kartáč vysoký bez lepidla 4,8x10, S04N,10N,11,12,16,17,18,45A,45B,21</p>  <p>91731</p>	

S65

KOVÁNÍ PRO POSUVNÉ VESTAVĚNÉ DVEŘE

Systém je určen pro stavbu vestavěných skříní. Umožňuje použití výplně 18 mm (LTD 18 mm) a skla tl. 4 mm. Madlo S10N dále umožňuje vsunutí olepovací pásky (běžné šířky 22 mm), kterou se dá celkový efekt dveří doladit.



Instalace horních a spodních vodících lišt

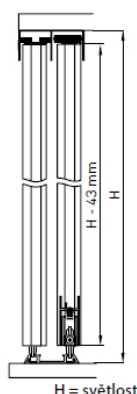

POZOR!!!
Brzdy je nutné nasunout do profilu před instalací profilu do korpusu.

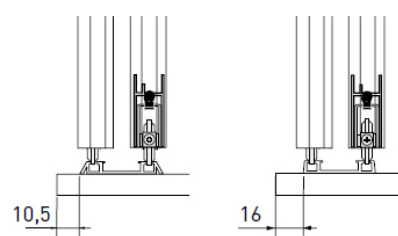

Vrtání svislého profilu

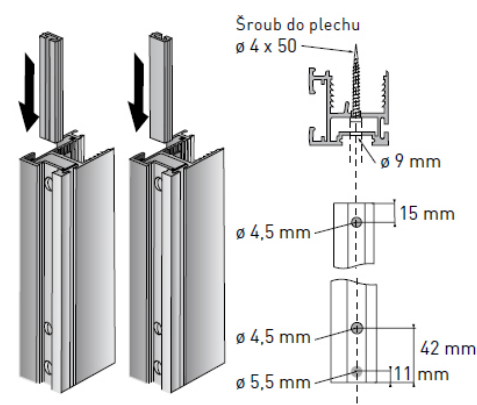

Montáž dveří

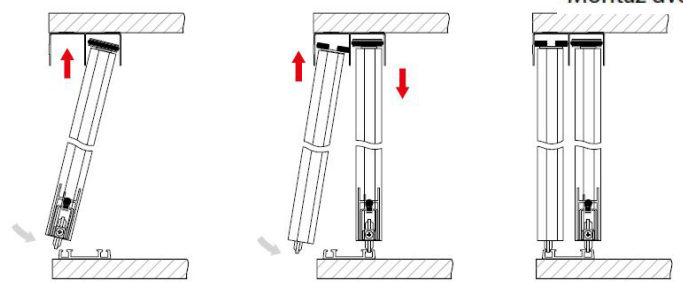

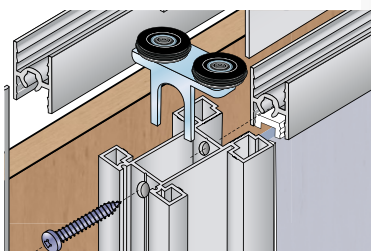

Montáž horního vozíku S55A
Zasunout vozík do svislého profilu a zajistit šroubem.

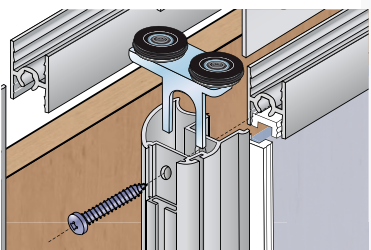

Montáž horního vozíku S55B
Zasunout vozík do svislého profilu a zajistit šroubem.

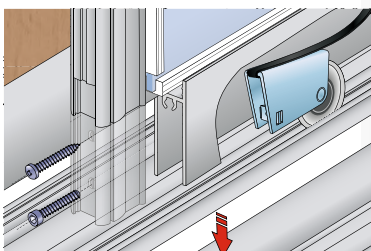

Montáž spodního vozíku
Spodní vozík nasunout do spodního profilu a zajistit šroubem.

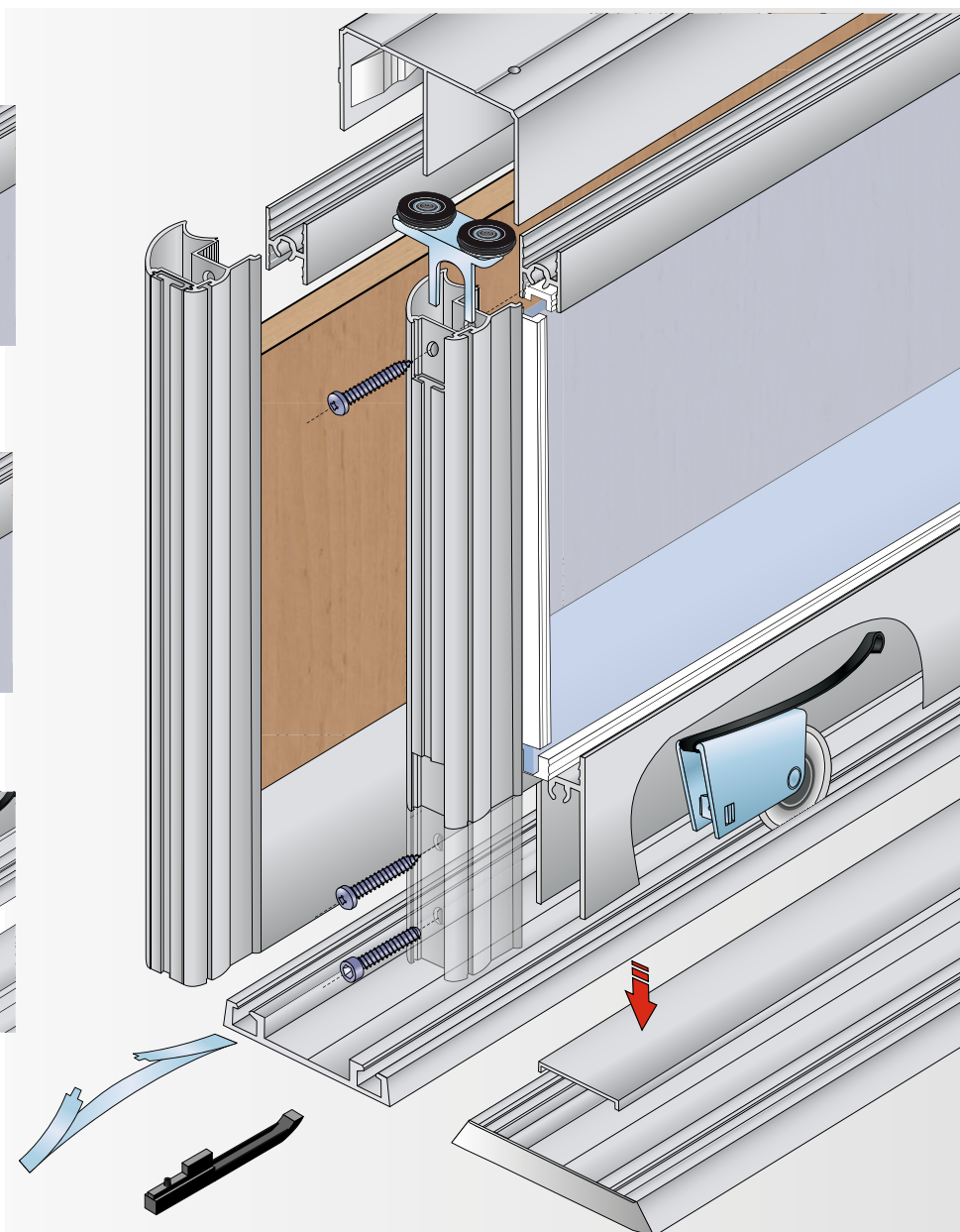

SOUČÁSTÍ SYSTÉMU

Sada S55A (pro madla S15, S20, S22)



81565

Sada S55B (pro madla S16, S17, S18, S21)



81575

Profil S55 horní a středový

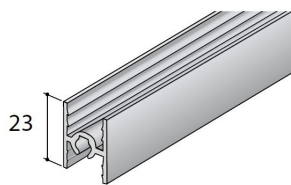

81076 (stříbrný 2 m)
81077 (stříbrný 3 m)

Profil S55 dolní

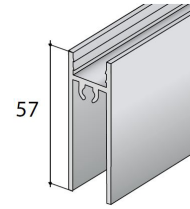

81078 (stříbrný 2 m)
81079 (stříbrný 3 m)

Madlo S15 - stříbrný elox

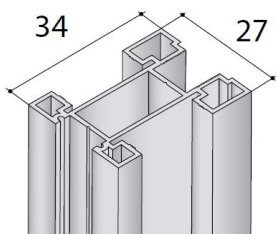

91707

Madlo S16 - stříbrný elox

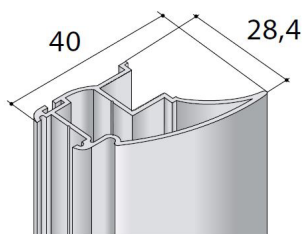

91704

Madlo S17 - stříbrný elox

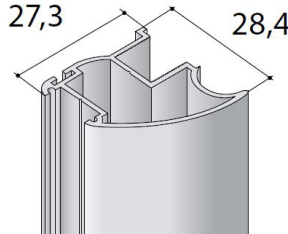

81774

Madlo S22 - stříbrný elox

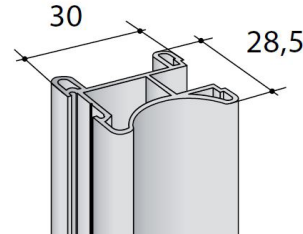

81714

Brzda S06N

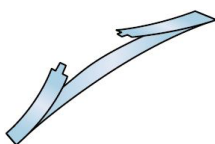

81501

Brzda - pozicionér horní S05

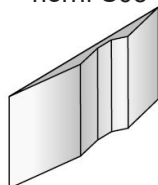

81747

Tlumič posuvných dveří SOFTCLOSE S55 Simple

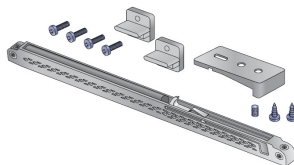

91750 (T25)
91712 (T40)
91751 (T60)

Tlumič posuvných dveří SOFTCLOSE centro T40 pro S55/60/65

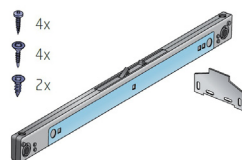

91714

S55 KOVÁNÍ PRO POSUVNÉ VESTAVĚNÉ DVEŘE

System S55A-UN a S55B-UN je určen pro použití se sklem tl. 4 mm a 6 mm nebo s plošnými materiály tl. 10 mm.

Vyrábí se v několika barevných variantách. Horní vozíky mají ložisková kolečka s gumovou obručí, což zaručuje velmi tichý chod. Spodní vozíky mají ložisková kolečka s obručí z vysoce odolného plastu.



Kartáč dorazový 12,8x4,6 šedá (S10,11,16,19,20,21,22)



91665

Kartáč vysoký bez lepidla 4,5x12 (S16, S17, S18, S21)



91810

Těsnění S55 pro sklo

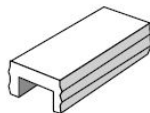

81658 (4 mm)
81537 (6 mm)

Sada S55A

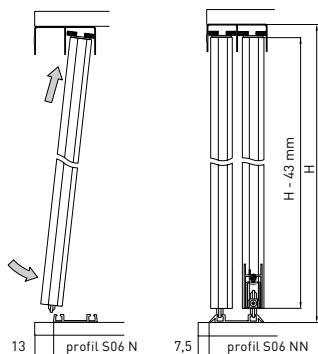

Sada S55B

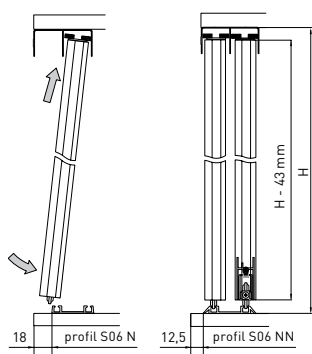

Vrtání úchytkového profilu

Montáž profilu S15

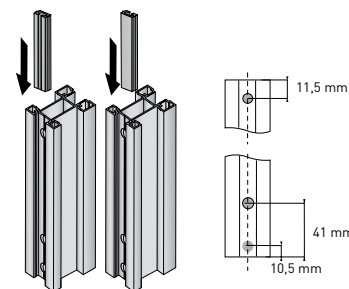

Montáž profilu S17

