

Montáž horního vozíku – dvojkolečko  
Nasadit vozík a našroubovat 2 vruty.

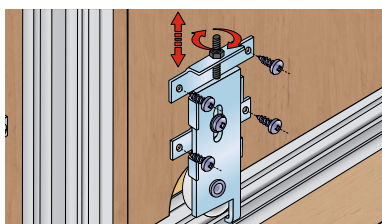

Montáž dolního vozíku  
Připevnit pevnou část. Připevnit pohyblivou část. Výškově seřídit.

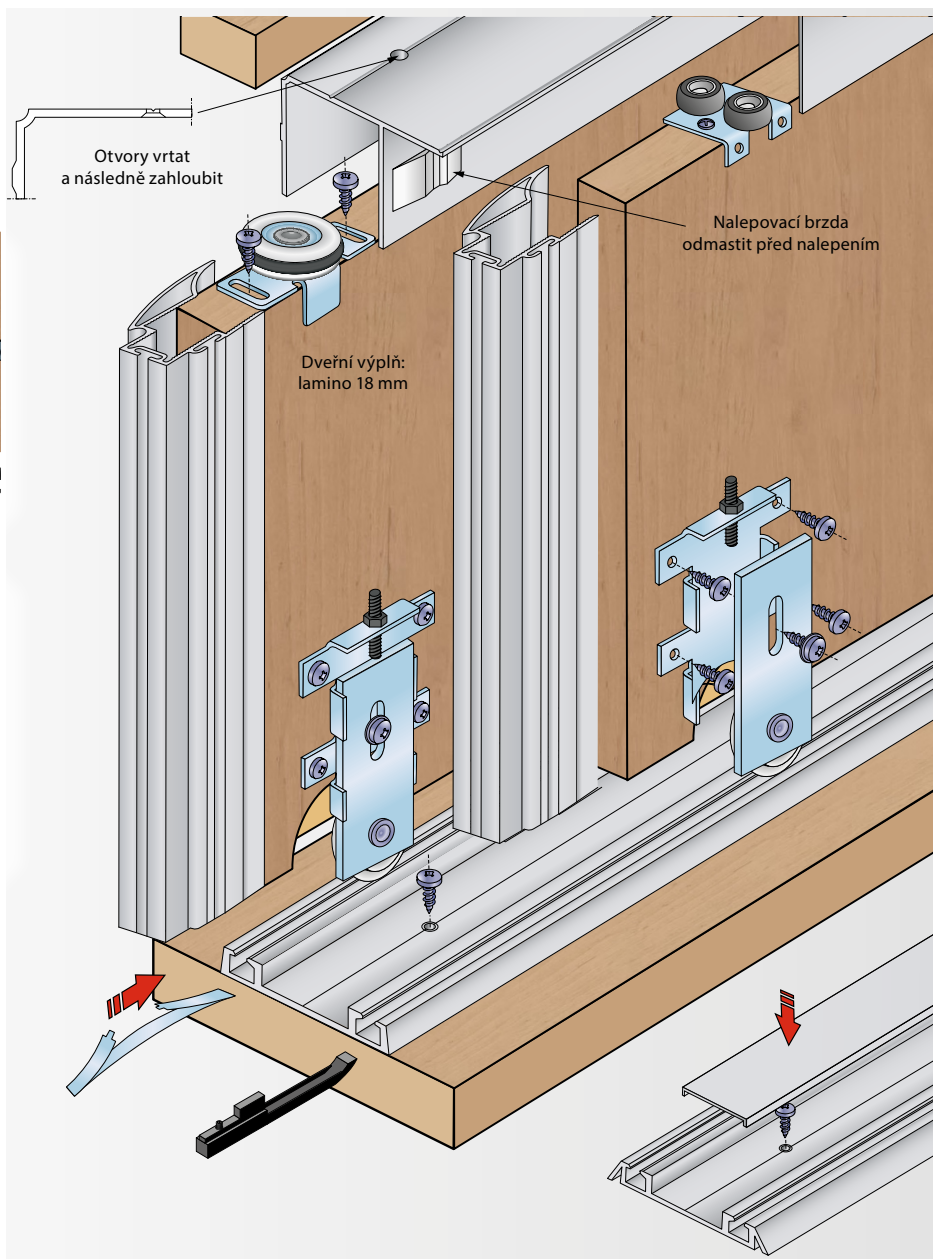

### SOUČÁSTÍ SYSTÉMU

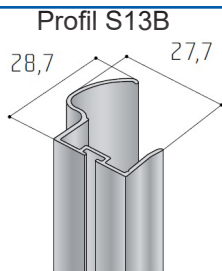

**81387 (stř. elox)**  
**81796 (sv.bronz)**

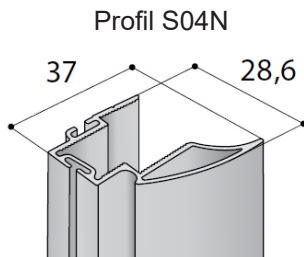

**81585 (stř. elox)**  
**81600 (sv. bronz)**  
**91855 (černý)**

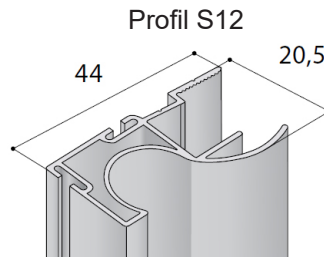

**81386 (stř.elox)**  
**81764 (sv.bronz)**

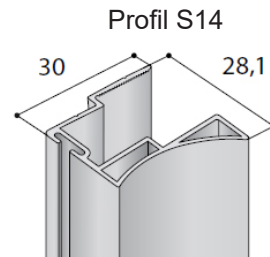

**81569 (stř.elox)**  
**91716 (sv.bronz)**

Sada S60N-2 dvojkolečko  
(2ks horní + 2ks sponí)

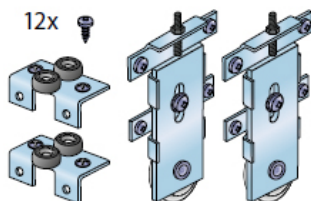

81380

Brzda S06N

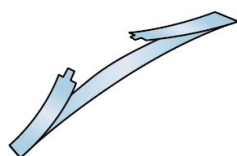

81501

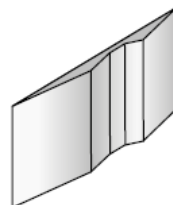
Brzda - POZICIONÉR  
HORNÍ s05

81747

Šablona pro vrtání  
vozíku S60N

81094

Tlumič posuvných dveří  
SOFTCLOSE S60 Simple

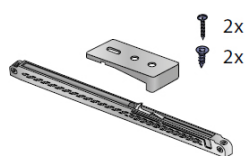

91718 (T25)  
91719 (T40)  
91717 (T60)

Tlumič posuvných dveří  
SOFTCLOSE centro  
91714 (T40 pro S55/60/65)

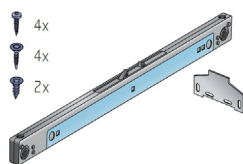

91714

Kartáč dorazový  
nasouvací 4 mm - šedý



810611

Kartáč vysoký bez  
lepidla 6,7x1200  
(S04N, S12)



81801

Kartáč protiprachový  
samolepicí 6,7x13mm  
šedý (S13B)



047778

## S60N

### KOVÁNÍ PRO POSUVNÉ VESTAVĚNÉ DVEŘE

Kování S60N je vylepšenou verzí kování S60. Změna spočívá v nové spodní vodící liště a v promyšleném systému aretace dveří. Spodní brzda může být použita pro aretaci průchozích i krajních dveří.



Profil S07

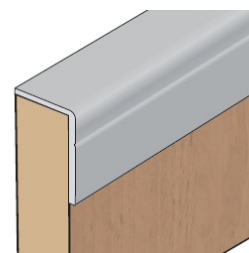
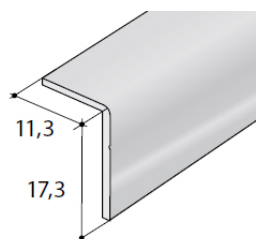

91851 (stříbrný 2m)  
91852 (stříbrný 3m)  
91853 (sv.bronz 2m)  
91854 (sv.bronz 3m)

Dělicí profil " T "

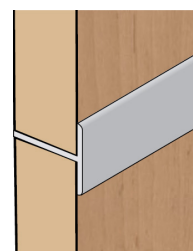
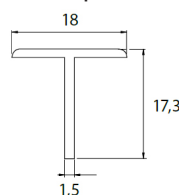

81435 (stříbrný 3m)  
81802 (sv. bronz 3m)

Dělicí profil " H "

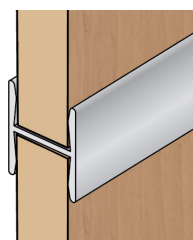
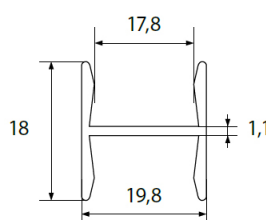

81720 (stříbrný 3m)  
81803 (sv. bronz 3m)

ROZMĚRY DVEŘNÍHO KŘÍDLA PRO VÝPLŇ 18 mm

1. VÝŠKA KŘÍDLA h:

$h = H - 43$   
H - světlá výška skříně

Příklad  
(světlost skříně je 2600 mm x 1500 mm)  
 $h = 2600 - 43 = 2557$  mm

2. ŠÍŘKA KŘÍDLA D:

Šířka křídla je závislá na požadovaném překrytí křidel a případně na vnitřním uspořádání skříně.

D ... světlá šířka skříně  
d ... šířka křídla

Doporučujeme překrytí křídla minimálně o šířku madla (S):  
S04N..... šířka 37 mm  
SOB..... šířka 20 mm  
S12..... šířka 44 mm  
S13B..... šířka 28,7 mm  
S14..... šířka 30 mm  
S19..... šířka 28 mm

Výpočet pro dvoukřídlovou skřín:  
 $d = (D+S)/2$

Výpočet pro trojkřídlovou skřín:  
 $d = (D+2xS)/3$

Výpočet pro čtyř- a vícekřídlovou skřín je závislý na zamýšleném uspořádání dveří.

Příklad pro profil S04N a dvoukřídlovou skřín:

$d = (1500 + 37) / 2 = 768,5$  mm  
Rozměr jednoho křídla (dvoukřídlová skřín) bude: 2565 mm x 769 mm

Instalace horních a spodních vodících lišt

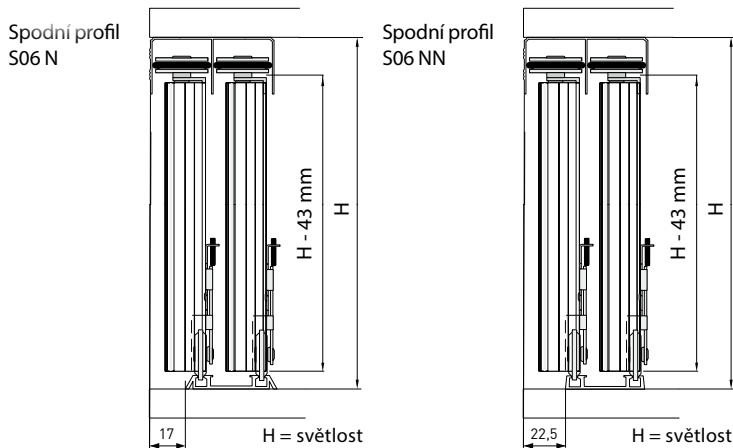

Frézování pro spodní vozíky

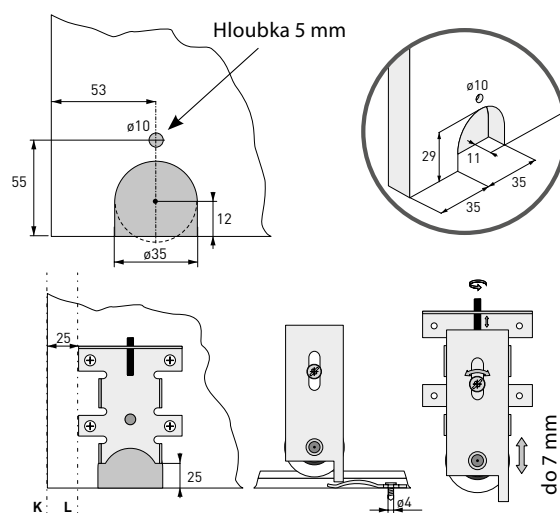

**POZOR!!!**  
Brzdy je nutné nasunout do profilu před instalací profilu do korpusu.

Pozor: Při montáži pevné části vozíku dbejte na to, aby osy K a L byly rovnoběžné.

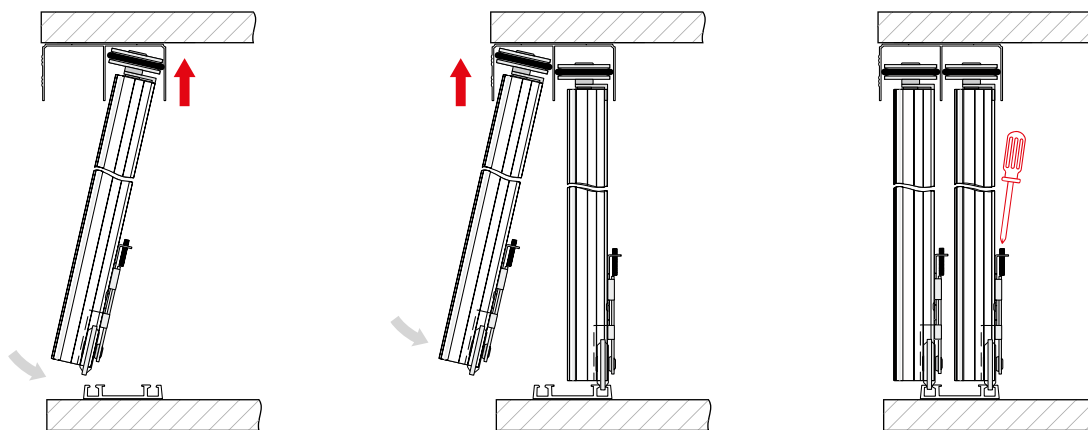

Dvířka nasunout do horního profilu, následně nacvaknout spodní vozík do dolního profilu.

Stejným způsobem nasadit i přední dvířka.

Seřídít přítlak vozíku do spodního profilu.



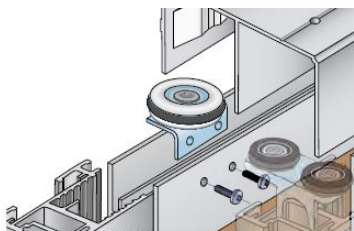

**Montáž horního vozíku**  
Nasadit vozík a našroubovat 2 vruty do podélných otvorů vozíku.

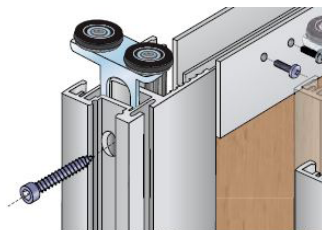

**Montáž horního vozíku**  
Zasunout vozík do svislého profilu a zajistit šroubem.

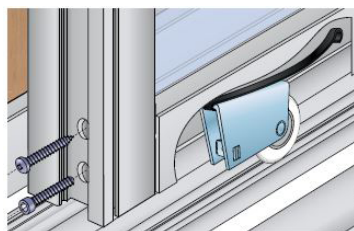

**Montáž spodního vozíku**  
Spodní vozík nasunout do spodního profilu a zajistit šroubem. Pomocí imbusového klíče výškově seřídit.

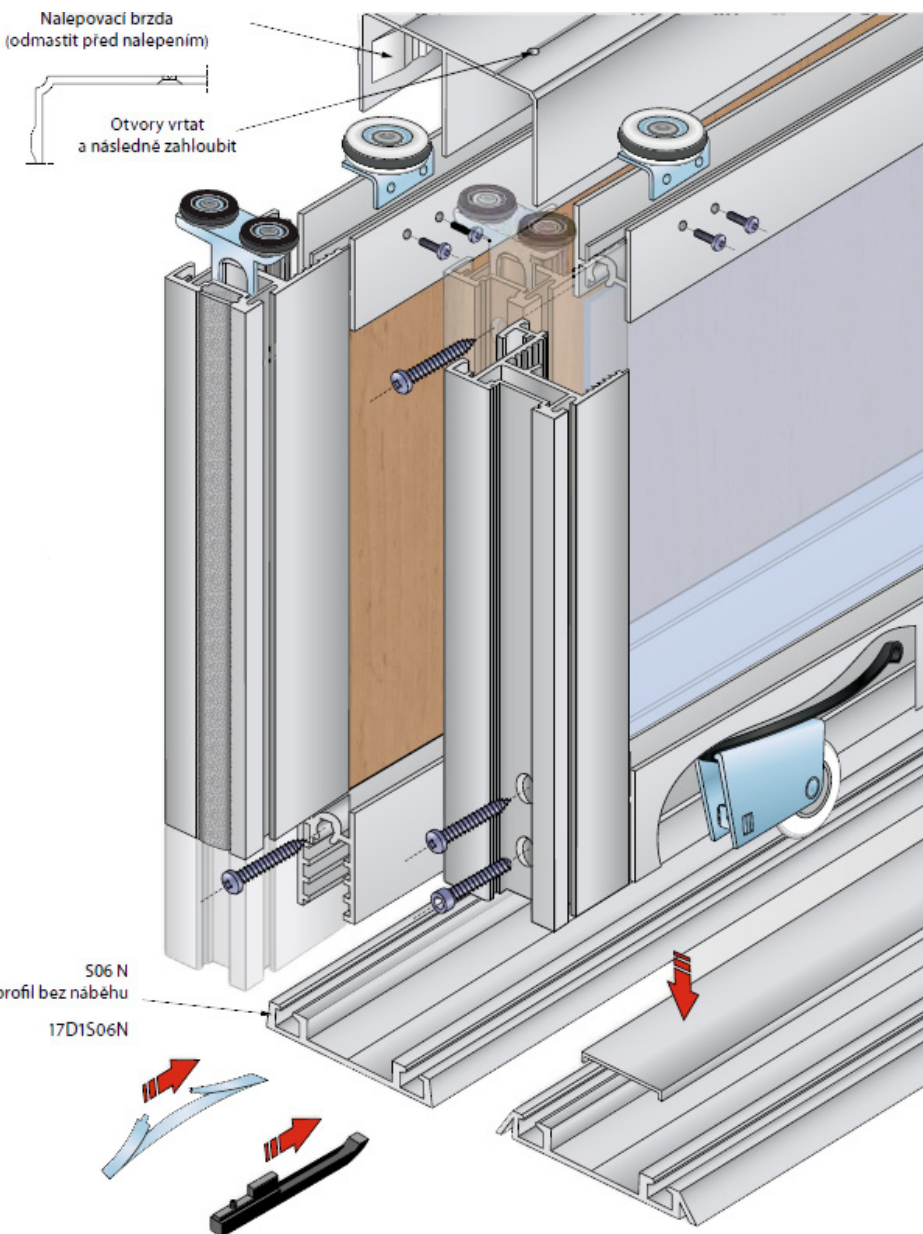

**SOUČÁSTÍ SYSTÉMU**

Sada S65-2 - dvojkolečko

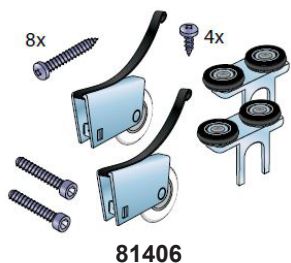

81406

Těsnící klín S65

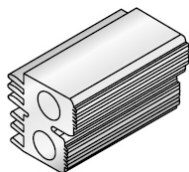

81701

Sada S65  
(pouze k madlům S19)



91766

Profil S65 horní a středový

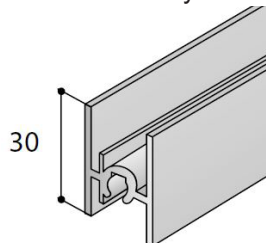

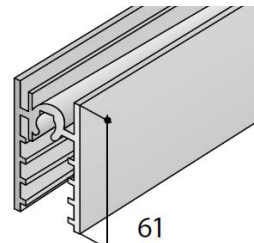

91861 (stříbrný 2m)  
91862 (stříbrný 3m)  
91865 (černý 2m)  
91866 (černý 3m)

Profil S65 dolní



91863 (stříbrný 2m)  
91864 (stříbrný 3m)  
91867 (černý 2m)  
91868 (černý 3m)

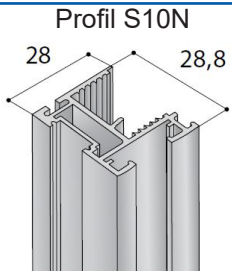
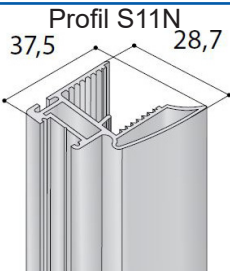
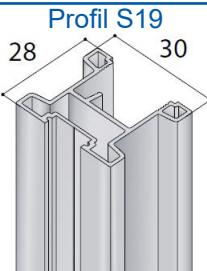
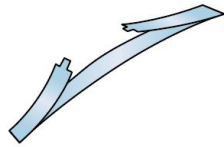
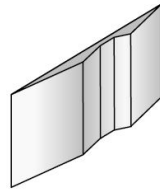
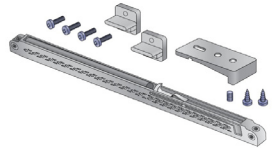
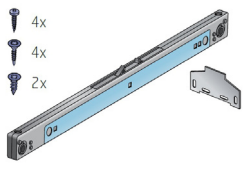

<p><b>Profil S10N</b> 28 28,8</p>  <p><b>81767 (stř. elox)</b> <b>91773 (černý 9005)</b></p>	<p><b>Profil S11N</b> 37,5 28,7</p>  <p><b>81399 (stř. elox)</b> <b>91860 (černý 9005)</b></p>	<p><b>Profil S19</b> 28 30</p>  <p><b>81558 (stř. elox)</b></p>	<p><b>Brzda S60N</b></p>  <p><b>81501</b></p>	<p><b>Brzda - pozicionér horní S05</b></p>  <p><b>81747</b></p>
<p><b>Tlumič posuvných dveří SOFTCLOSE S65 Simple</b></p>  <p><b>91720 (T25)</b> <b>91710 (T40)</b> <b>91711 (T60)</b></p>	<p><b>Tlumič posuvných dveří SOFTCLOSE centro T40 pro S55/60/65</b></p>  <p>4x 4x 2x</p> <p><b>91714</b></p>	<p><b>Kartáč dorazový 12,8x4,6 šedá (S10,11,16,19,20,21,22)</b></p>  <p><b>91665</b></p>	<p><b>Kartáč vysoký bez lepidla 4,8x10, S04N,10N,11,12,16,17,18,45A,45B,21</b></p>  <p><b>91731</b></p>	

# S65

## KOVÁNÍ PRO POSUVNÉ VESTAVĚNÉ DVEŘE

Systém je určen pro stavbu vestavěných skříní. Umožňuje použití výplně 18 mm (LTD 18 mm) a skla tl. 4 mm. Madlo S10N dále umožňuje vsunutí olepovací pásky (běžné šířky 22 mm), kterou se dá celkový efekt dveří doladit.

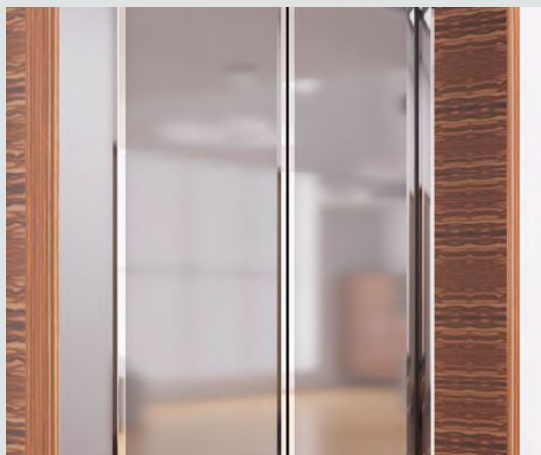

### Instalace horních a spodních vodících lišt

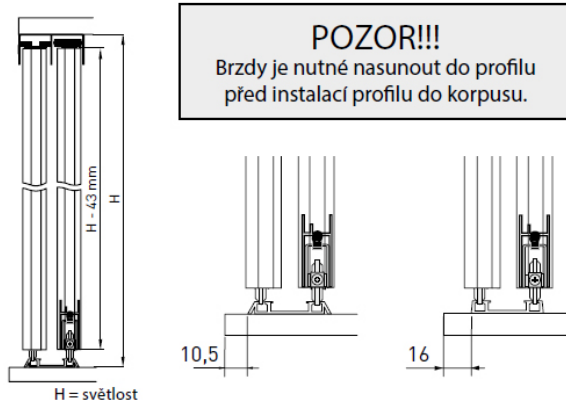

### Vrtání vislého profilu

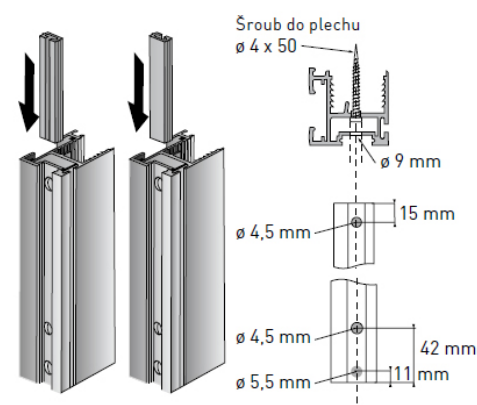

### Montáž dveří

